



STEEL STAR
www.greatforming.com

👍 اللف تشكيل آلة في الخبرة من عامًا 15 من أكثر

👍 لك خطة أفضل ضع .والأسعار الخطط محو

لفة تشكيل آلة

Cangzhou Steelstar Machinery Co.,Ltd.

محتويات



الشركة ملف



الأجانب الشركاء



المعارض

1. السقف صفائح تشكيل آلة
2. والمسار الخفيفة العارضة دعامة تشكيل آلة
3. مصراع باب لفة تشكيل آلة
4. C/Z المدادة تشكيل آلة
5. ريدج غطاء تشكيل آلة
6. للبرميل المموجة اللفة تشكيل آلة
7. الأرضية سطح تشكيل آلة
8. السيارة لوحة تشكيل آلة
9. التصريف ماسورة / المطر مزارب تشكيل آلة
10. الخفيفة العارضة فيلا إطار تشكيل آلة
11. الدرايزين لوحة تشكيل آلة
12. الصخري/الرغوي الصوف من المركبة السقف ألواح إنتاج خط
13. الأوتوماتيكي المكسد ذات السقف ألواح تصنيع آلة / التفكيك آلة
14. المقصلة القص آلة / الثني آلة
15. الصلب لفائف قطع خط آلة
16. الشمسية قوس آلة
17. الفولاذية الأنابيب تصنيع ماكينة
18. المختلفة المنتجات تخصيص يمكن



المنتج بيان

محتويات



الخارج إلى الشحن



خدمة



بنا اتصل



STEEL STAR
www.greatforming.com

الشركة ملف

متر 20000 مساحة المصنع يغطي
مربع

الحقيقي الإنتاج مصنع

الإنترنت عبر ساعة 24 خدمة

الصناعة في الخبرة من عاما 15

دولة 30 من أكثر مع تعاونت



واضحة أسعار واضحة خطط

التصميم برامج Copra
الألمانية



الأجانب الشركاء من العديد لديها

الشهادات من العديد على حصل
الدولية



STEEL STAR
www.greatforming.com

الشركة مصنع عرض

مصنع منطقة



الخام المواد تصنيع ورشة



التجميع إنتاج ورشة





STEEL STAR
www.greatforming.com

الشركة شرف شهادة





STEEL STAR
www.greatforming.com

الأجانب الشركاء





STEEL STAR
www.greatforming.com

المعارض

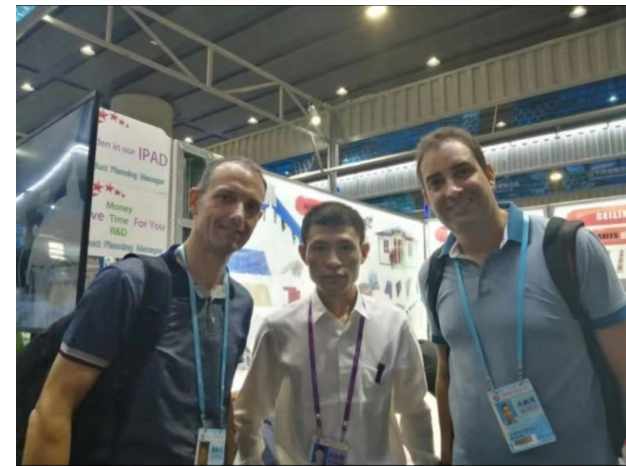
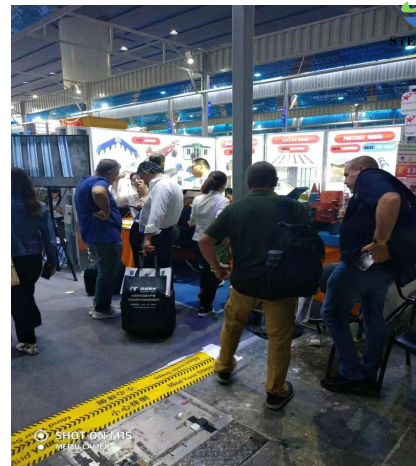
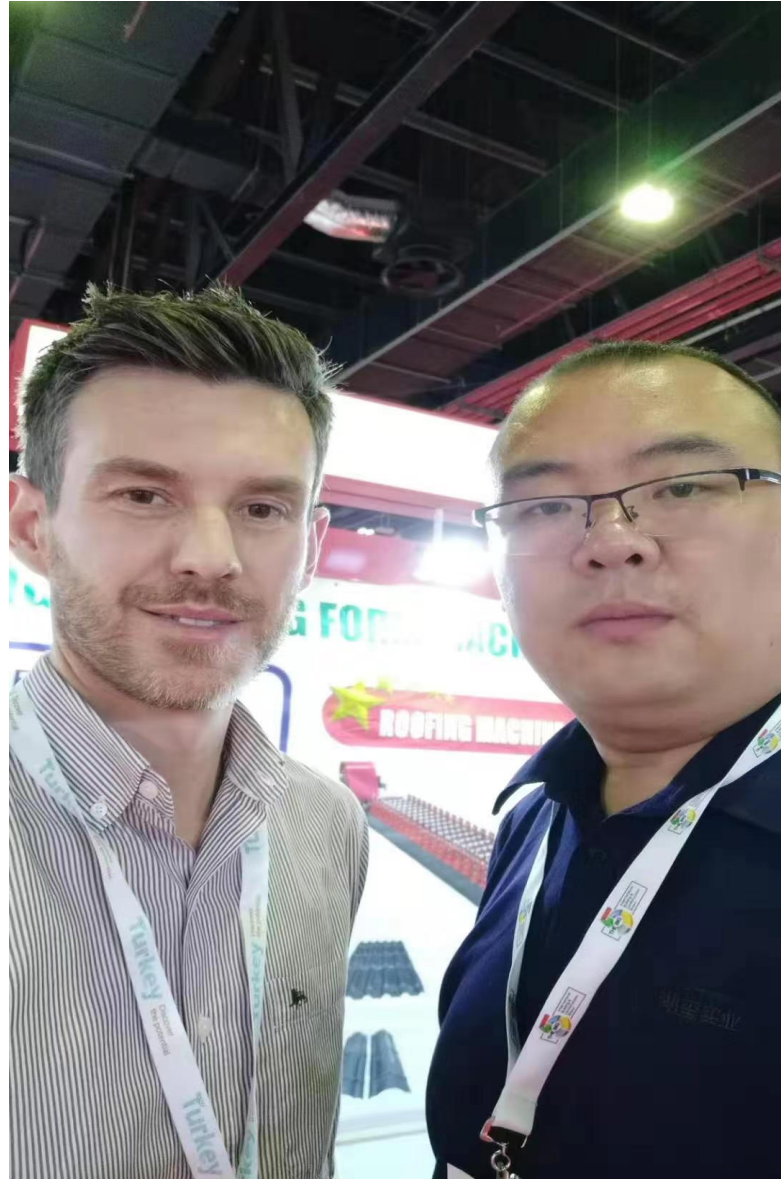



STEEL STAR
www.greatforming.com

المنتج بيان

السقف صفائح تشكيل آلة 1.

الواحد النموذج ذات المنحرفة شبه السقف صفائح تشكيل آلة 1-1

التطبيق سيناريوهات

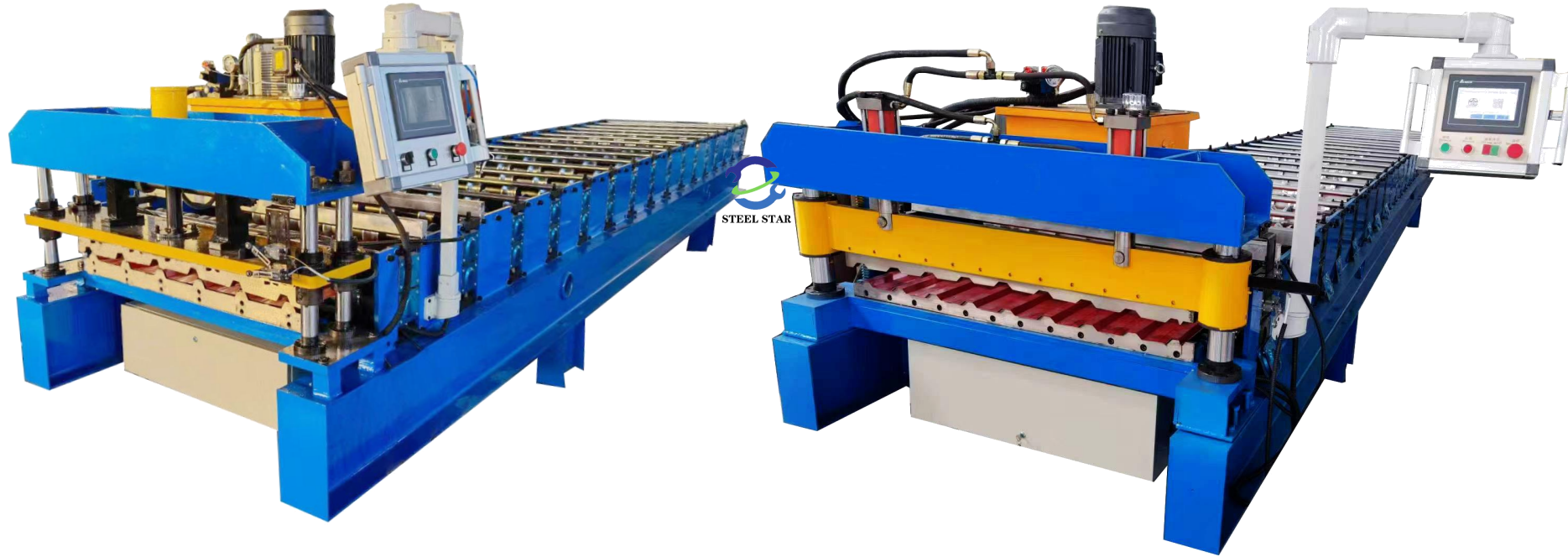



الواحد النموذج ذات المنحرفة شبه السقف صفائح تشكيل آلة 1-1

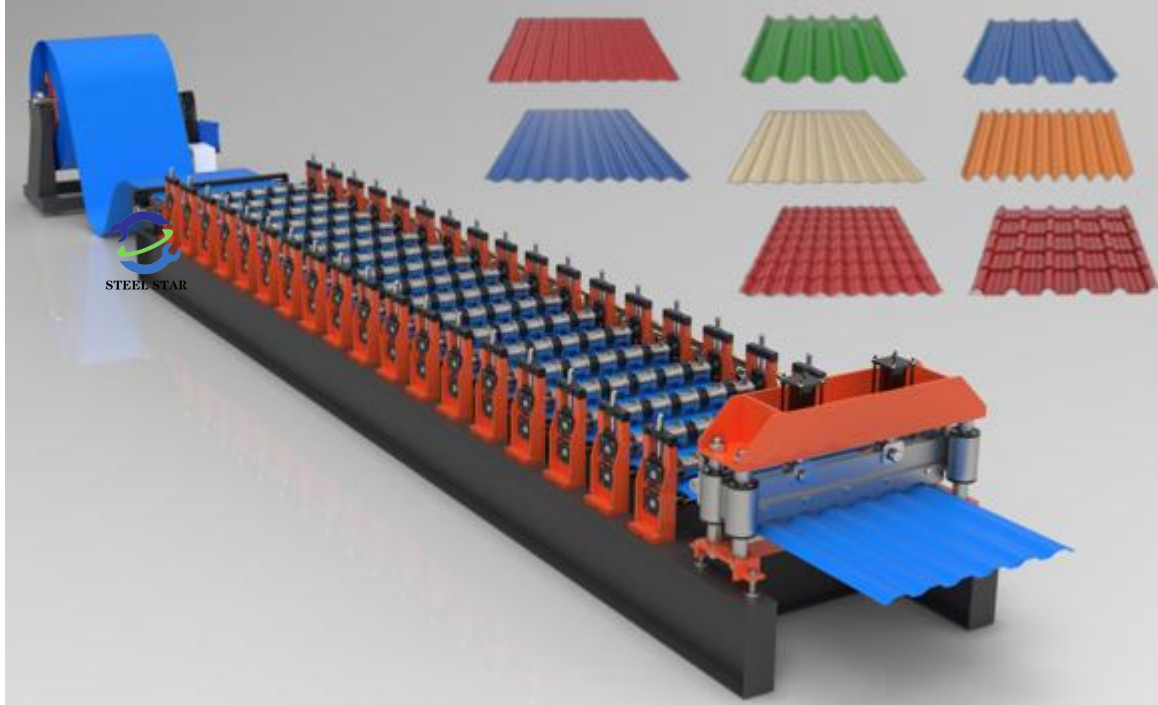

Trapezoidal roofing sheet



YX 6-91-910



YX 15-225-900

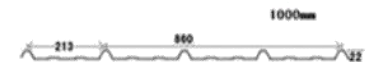

YX 22-213-860

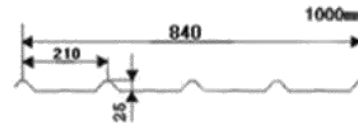

YX 25-210-840

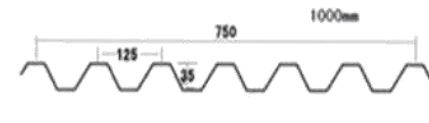

YX 35-130125-750

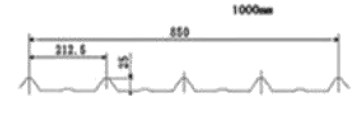

YX 25-212.5-850

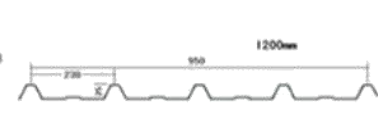
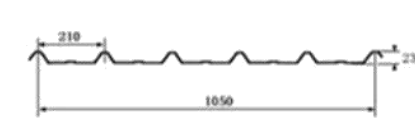
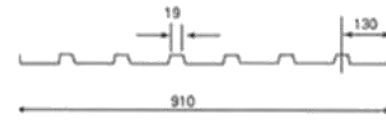



STEEL STAR
www.greatforming.com

المنتج بيان

السقف صفائح تشكيل آلة 1.

الواحد النموذج ذات المموجة السقف صفائح تشكيل آلة 1-2

التطبيق سيناريوهات

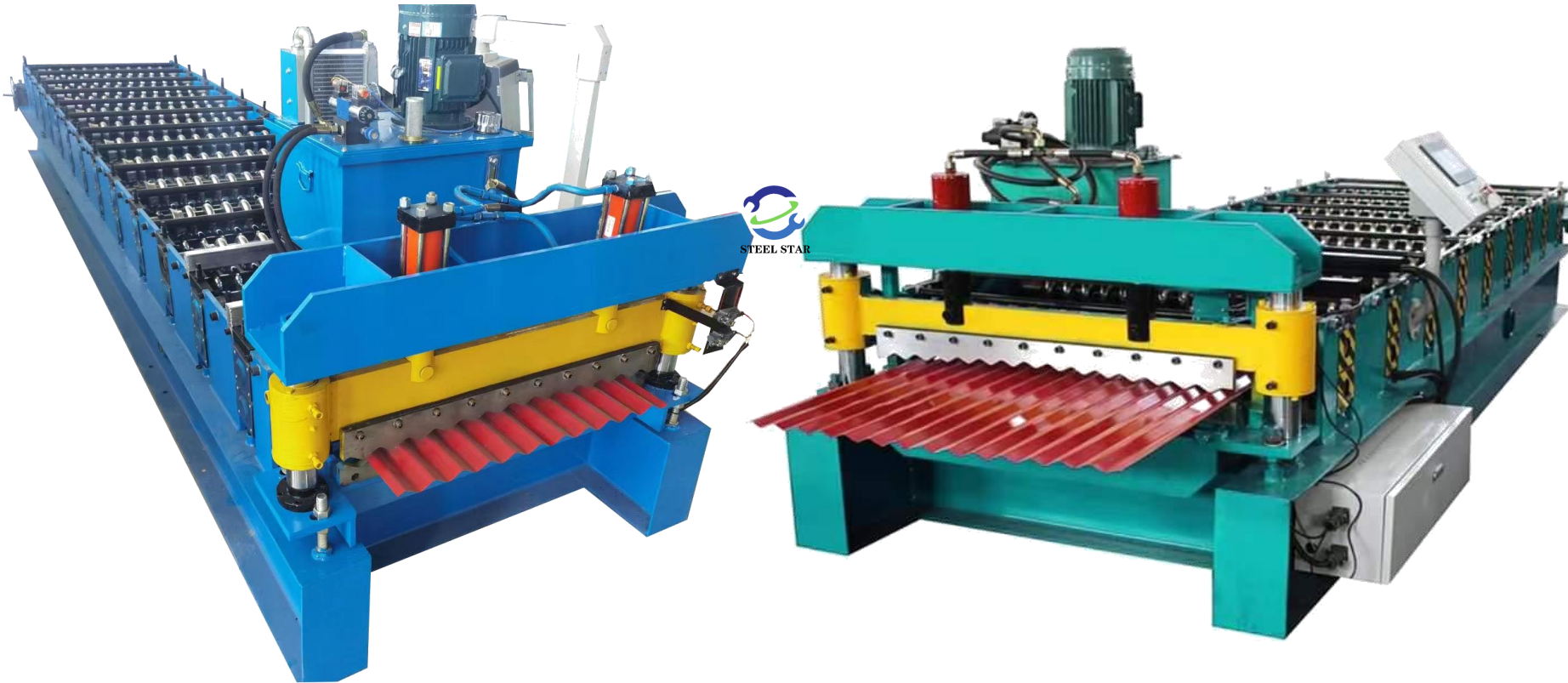



الواحد النموذج ذات المموجة السقف صفائح تشكيل آلة 1-2

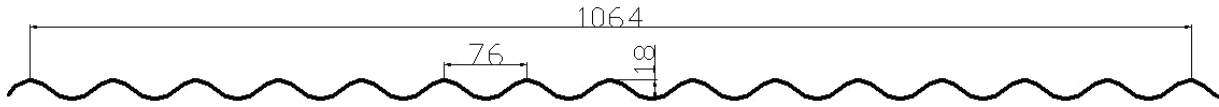

进料宽度: 1250mm

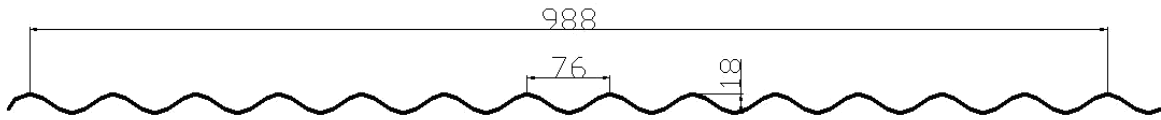

进料宽度: 1200mm

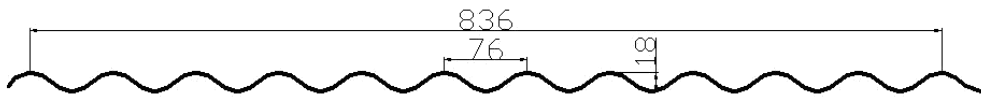

进料宽度: 1000mm

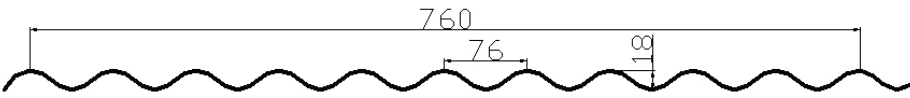

进料宽度: 940mm

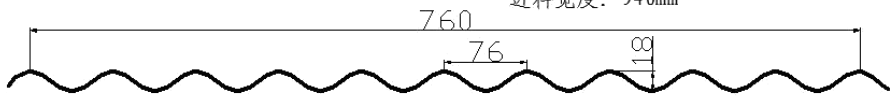

进料宽度: 914mm

Wave roofing sheet

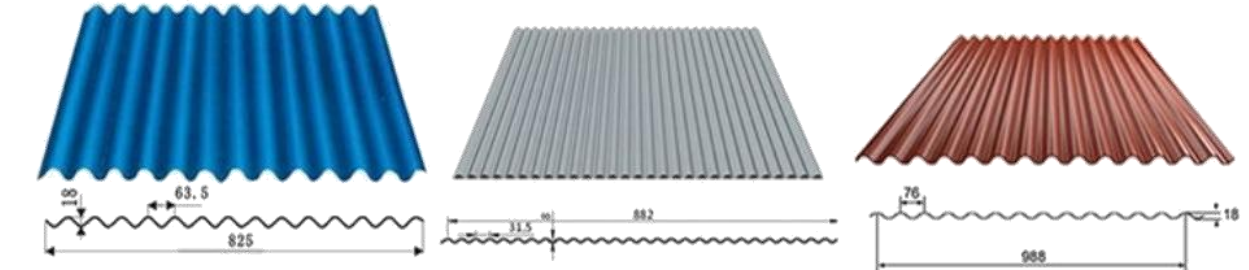

YX 18-63.5-825

YX 8-31.5-882

YX 18-76-988

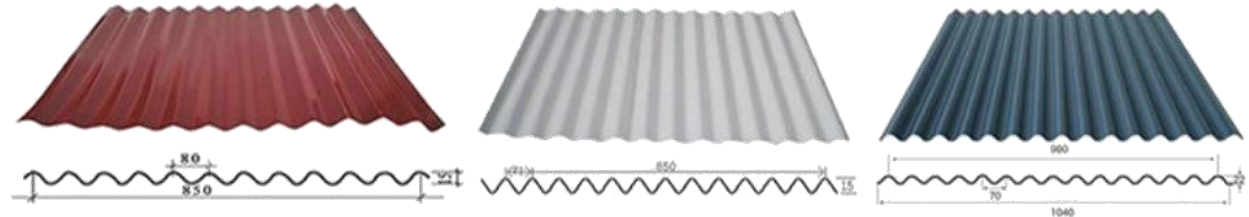

YX 15-80-850

YX 15-71-850

YX 22-70-980

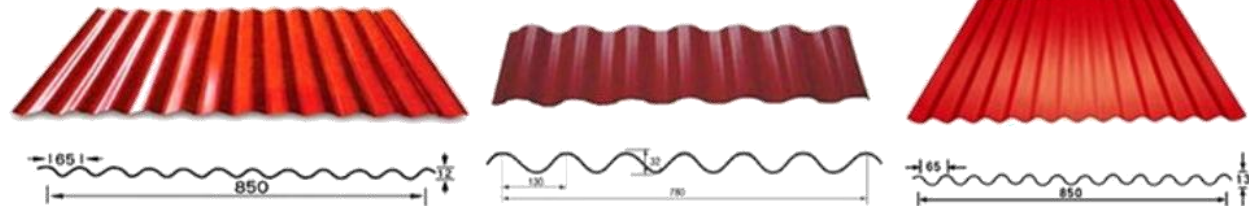

YX 12-65-850

YS 32-130-780

YS 13-65-850



STEEL STAR
www.greatforming.com

المنتج بيان

السقف صفائح تشكيل آلة 1.

الواحد النموذج ذات الزجاجي السقف صفائح تشكيل آلة 1-3

التطبيق سيناريوهات

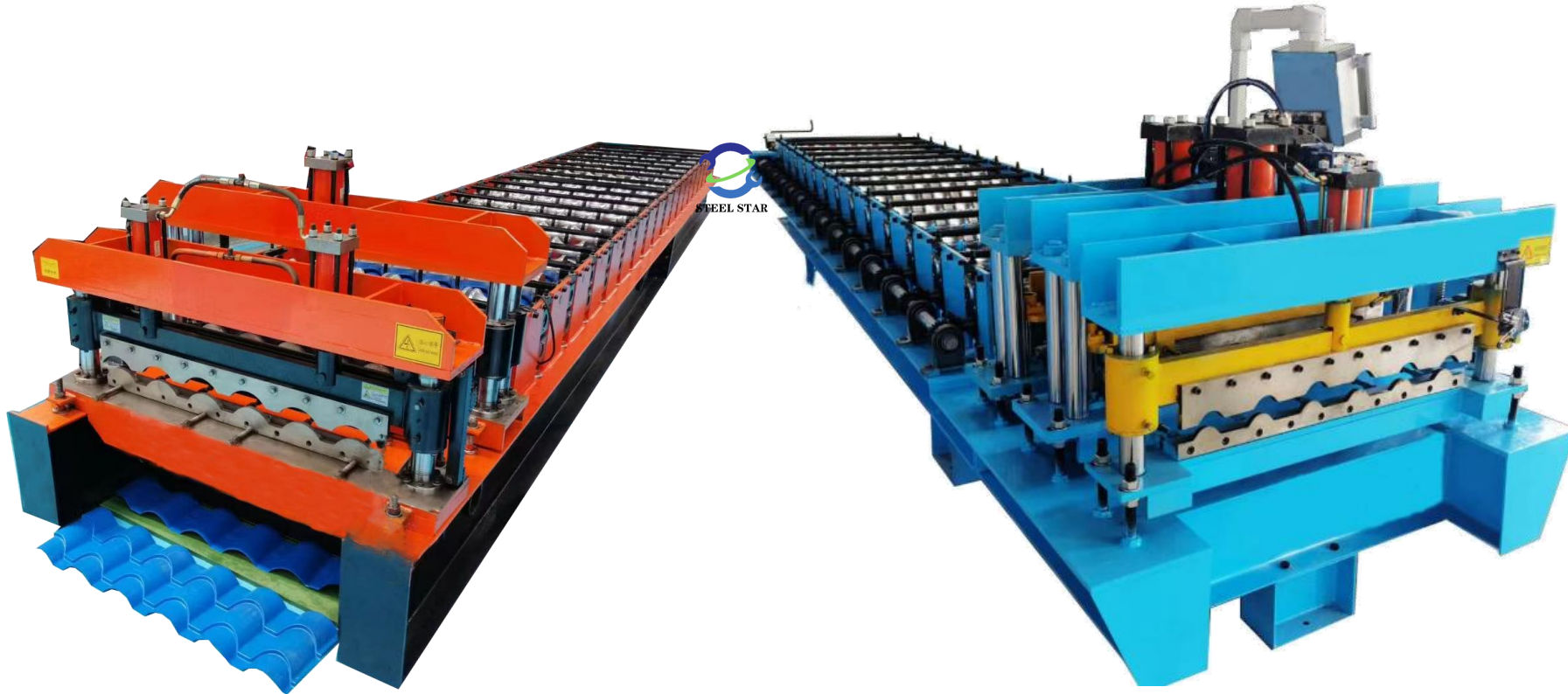



الواحد النموذج ذات الزجاجي السقف صفائح تشكيل آلة 1-3



Glazed roofing sheet

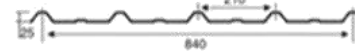

YX 25-210-840



YX 28-29-836



YX 30-126-760

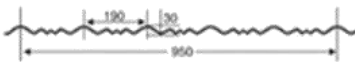

YX 30-190-950



YX 30-177-1060



YX 24-183.5-1100

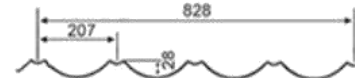

YX 28-207-828



YX 28-207-828

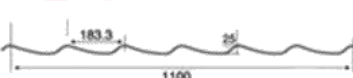

YX 25-183.3-1100



STEEL STAR
www.greatforming.com

المنتج بيان

السقف صفائح تشكيل آلة 1.

المزدوجة النماذج / المزدوجة الطبقة ذات السقف صفائح تشكيل آلة 1-4

التطبيق سيناريوهات

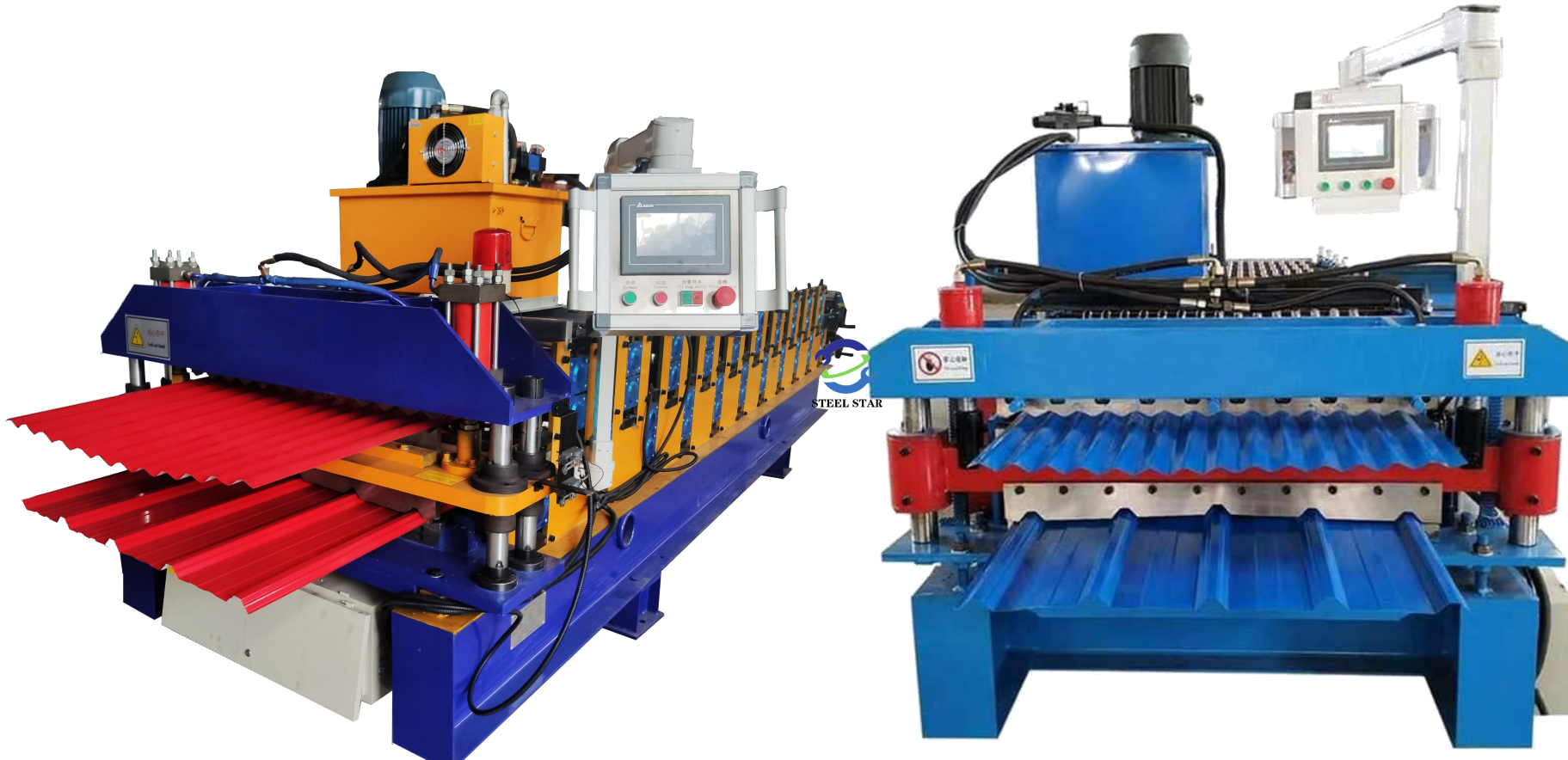



STEEL STAR
www.greatforming.com

المنتج بيان

السقف صفائح تشكيل آلة 1.

المزدوجة النماذج / المزدوجة الطبقة ذات الزجاجي السقف صفائح تشكيل آلة 1-5

التطبيق سيناريوهات

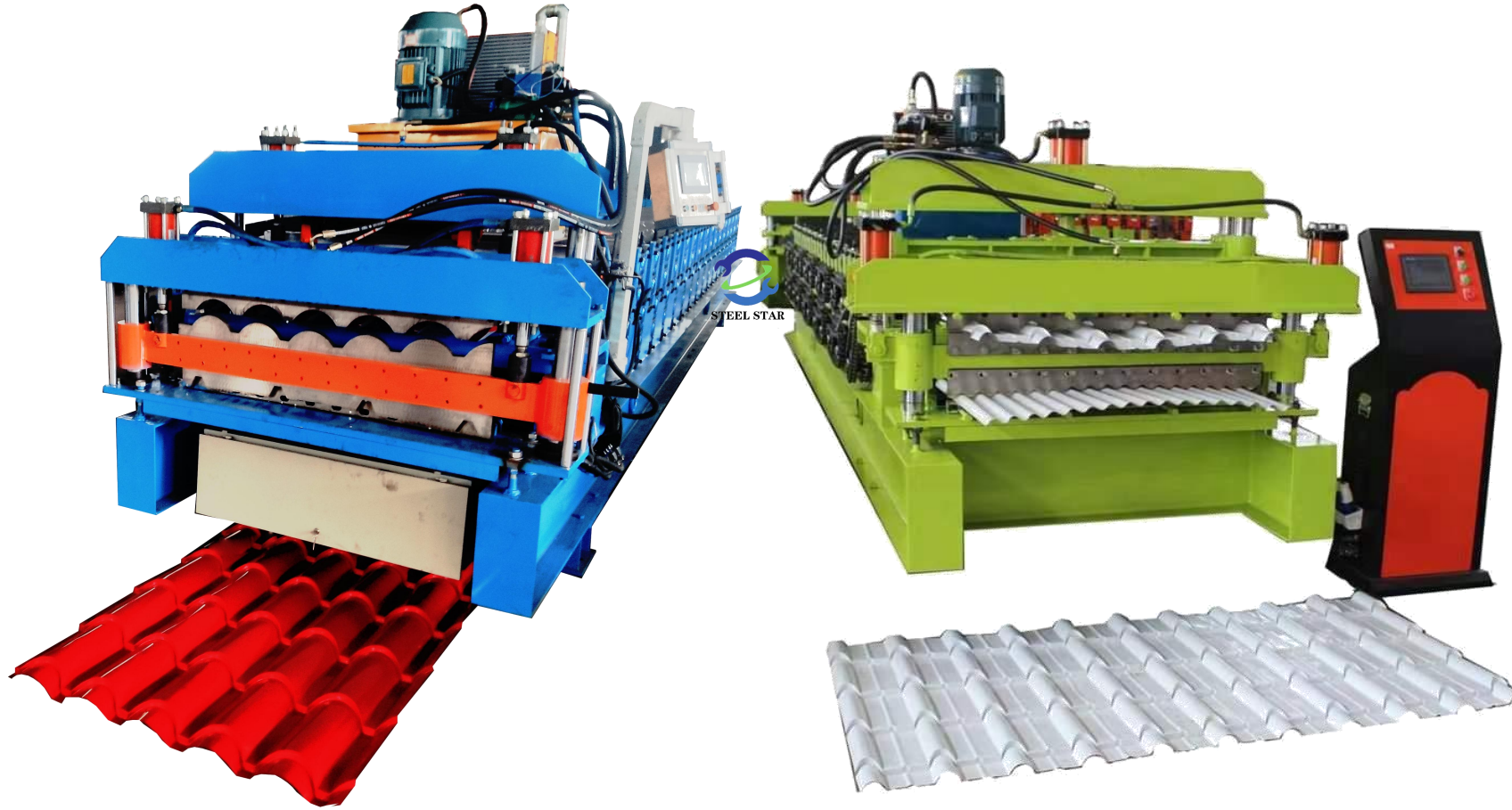



STEEL STAR
www.greatforming.com

المنتج بيان

السقف صفائح تشكيل آلة 1.

نماذج ثلاثة / طبقات ثلاث ذات السقف صفائح تشكيل آلة 1-6

التطبيق سيناريوهات

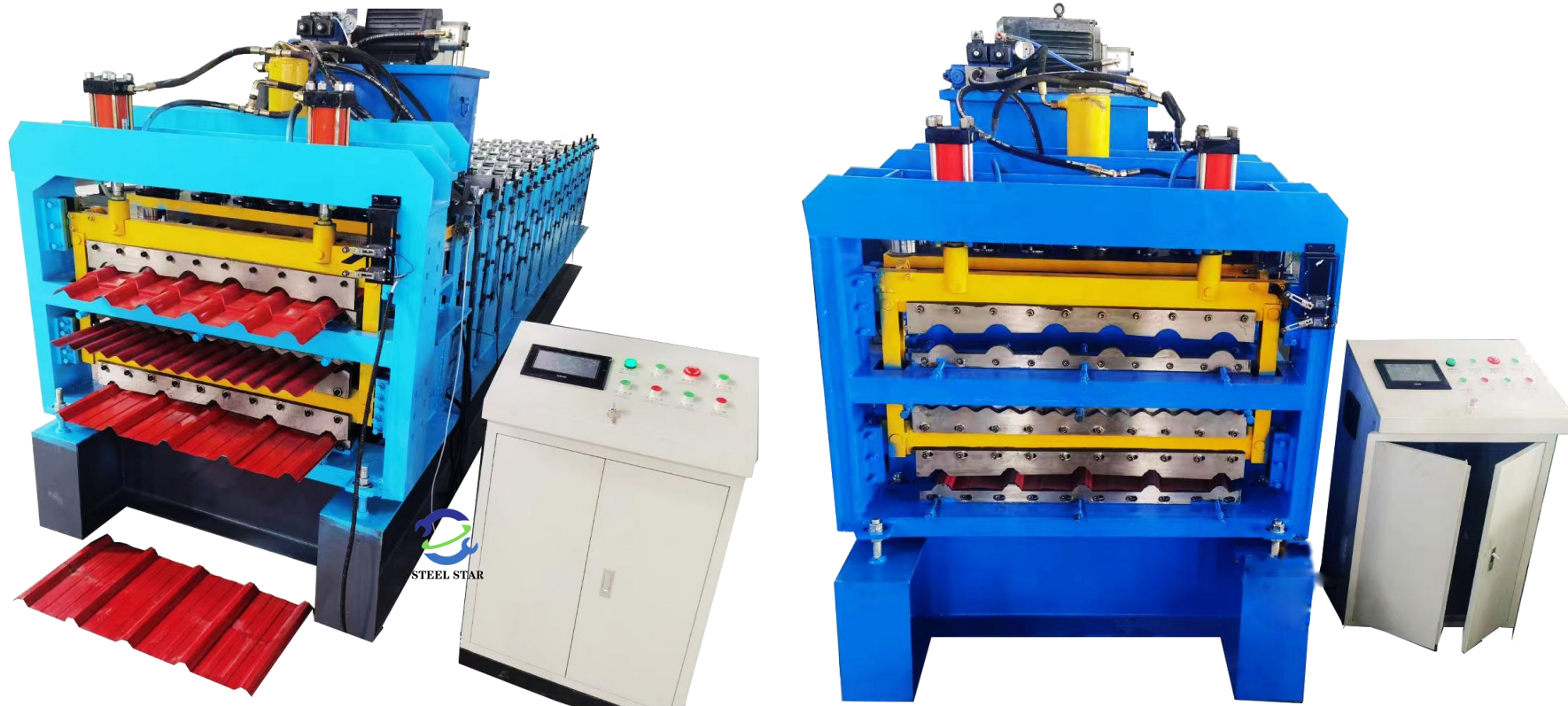



STEEL STAR
www.greatforming.com

المنتج بيان

السقف صفائح تشكيل آلة 1.

بالكامل الأوتوماتيكية السقف صفائح تقوس آلة 1-7

التطبيق سيناريوهات

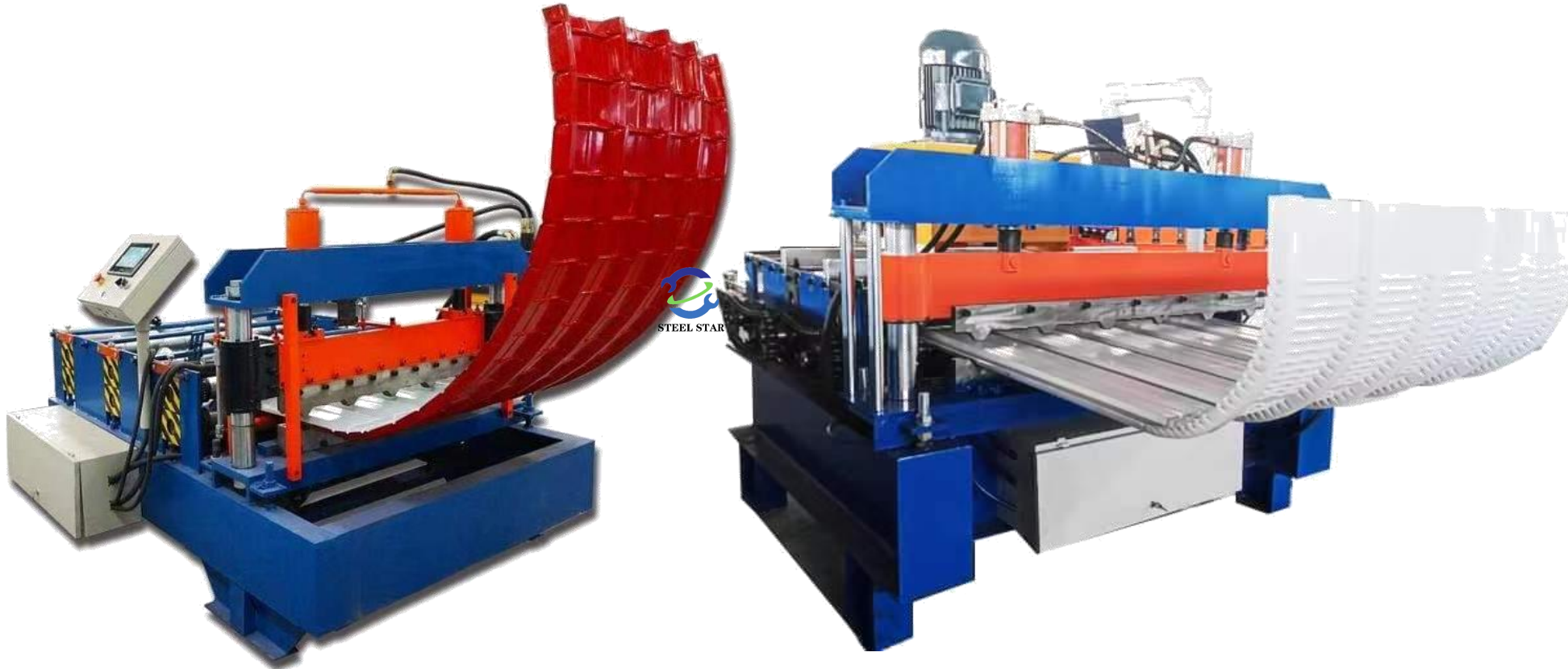



STEEL STAR
www.greatforming.com

المنتج بيان

والمسار الخفيفة العارضة دعامة تشكيل آلة 2.

2-1 C/U/V/Omega والمسار الخفيفة العارضة تشكيل آلة

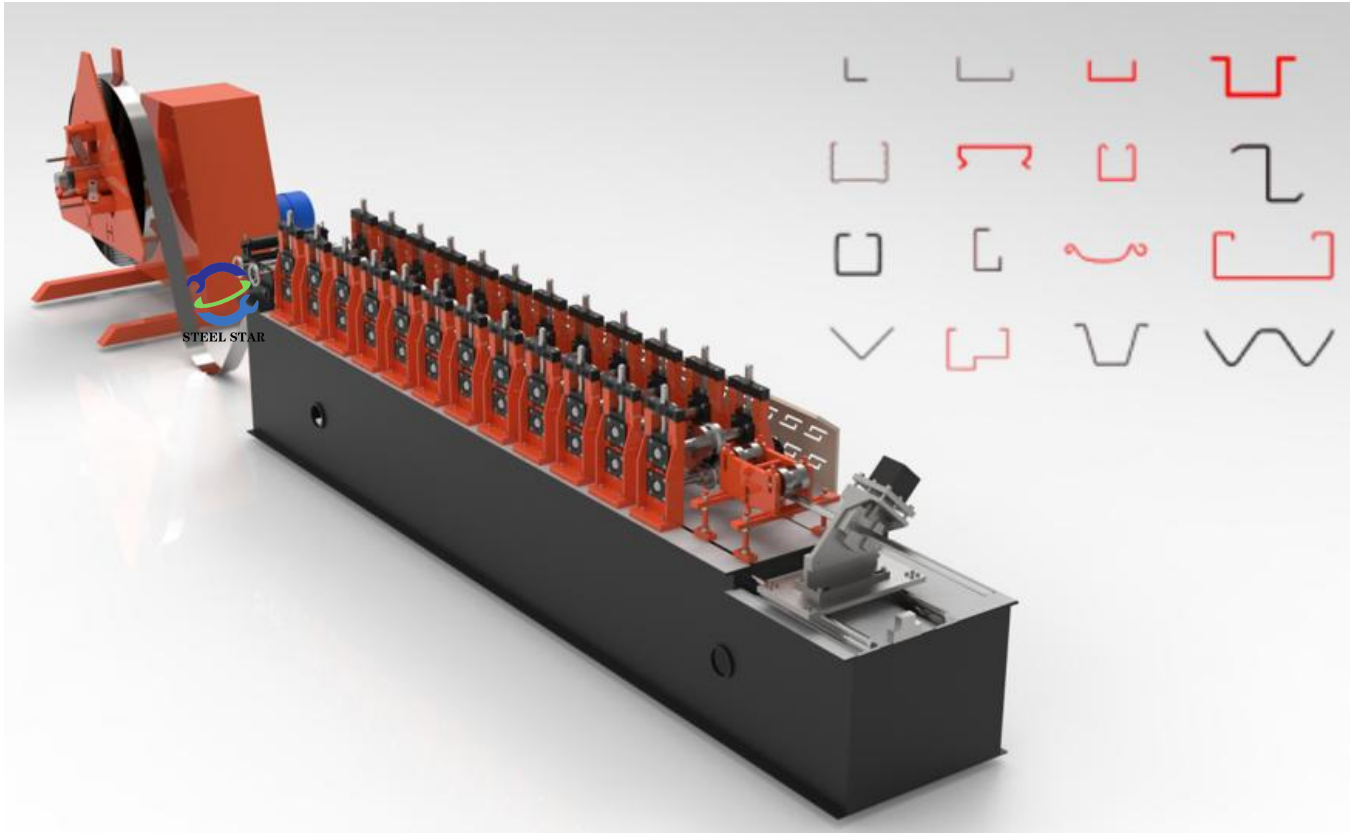

دقيقة / م 150 - م 20 عالية سرعة

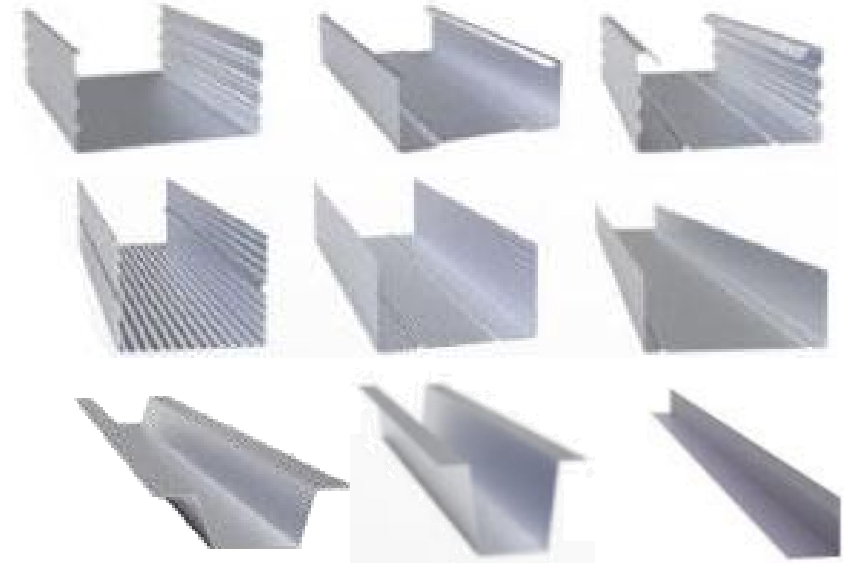

2-1 C/U/V/Omega والمسار الخفيفة العارضة تشكيل آلة

التطبيق سيناريوهات





STEEL STAR
www.greatforming.com

السرعة عالية خفيفة عارضة تشكيل آلة

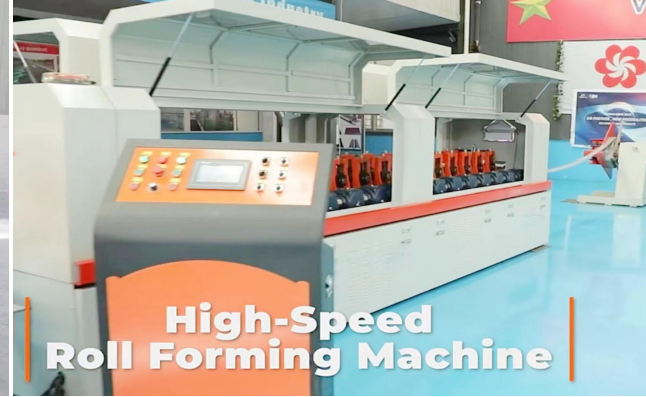

High-Speed
Roll Forming Machine

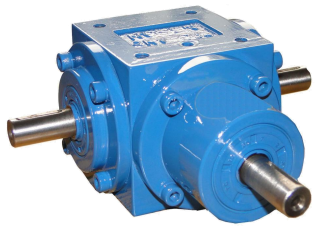

التروس صندوق هيكل

دقيقة / م - 150 م - 50 عالية سرعة

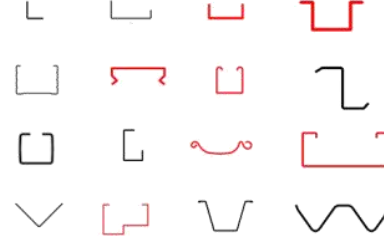

نموذج--C

نموذج--U

نموذج--V

نموذج--Omega

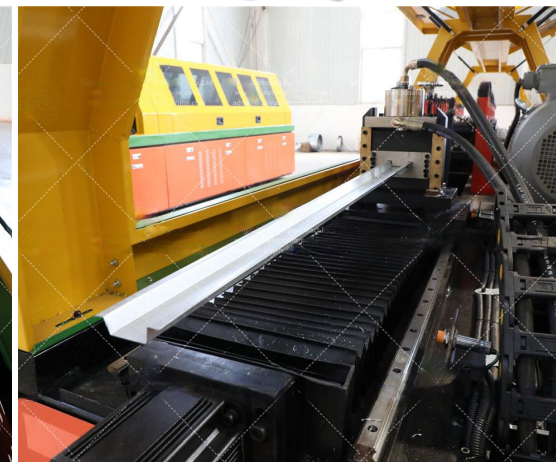
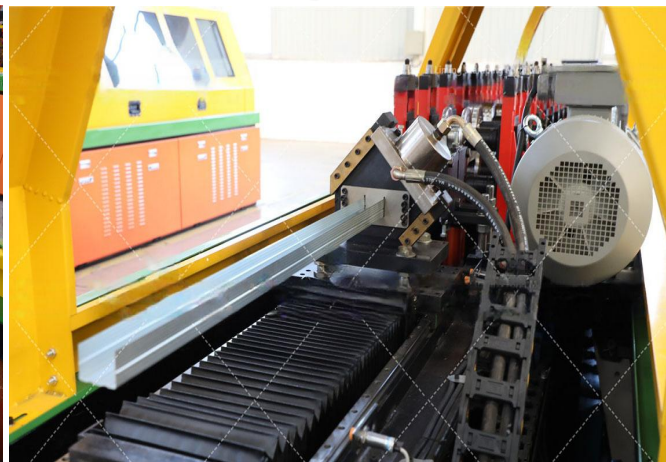



STEEL STAR
www.greatforming.com

المنتج بيان

مصراع باب لفة تشكيل آلة 3.

مصراع باب لفة تشكيل آلة 3-1

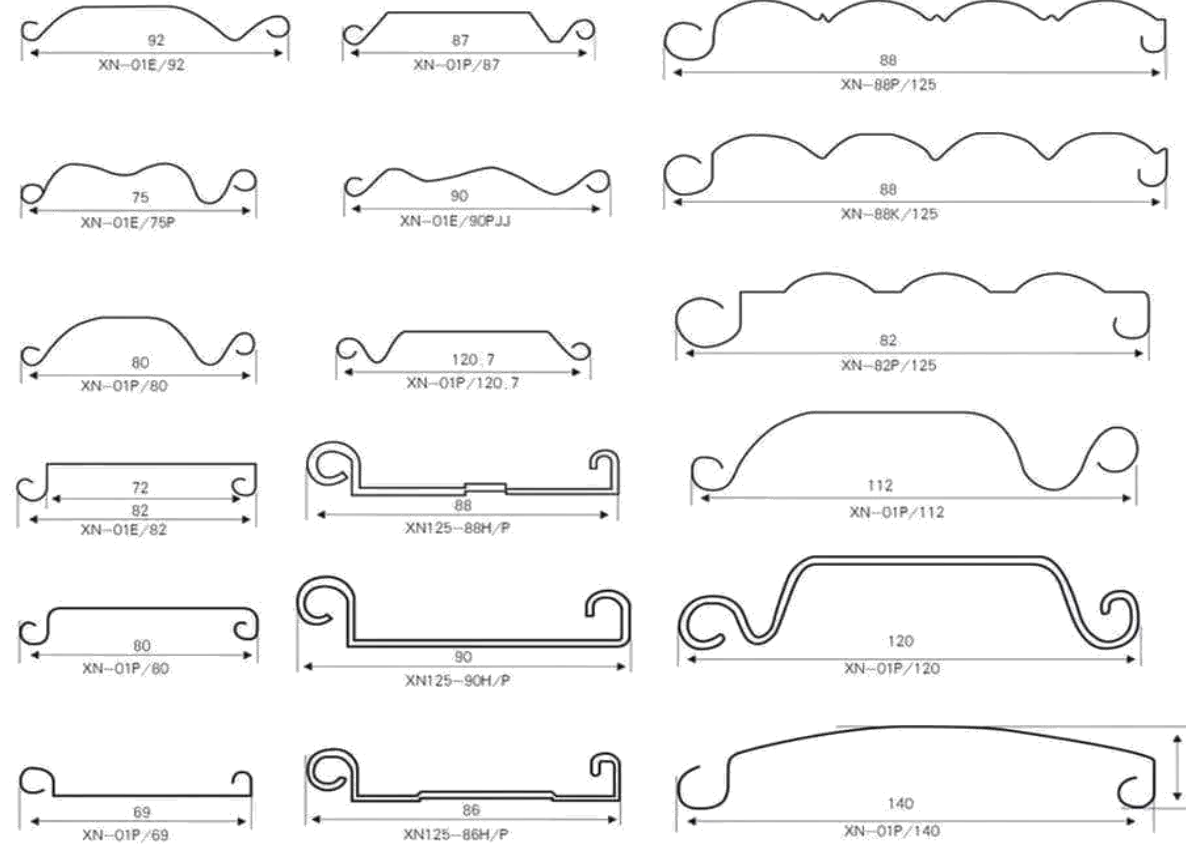
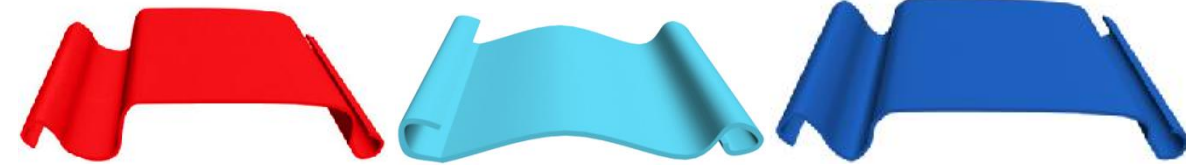
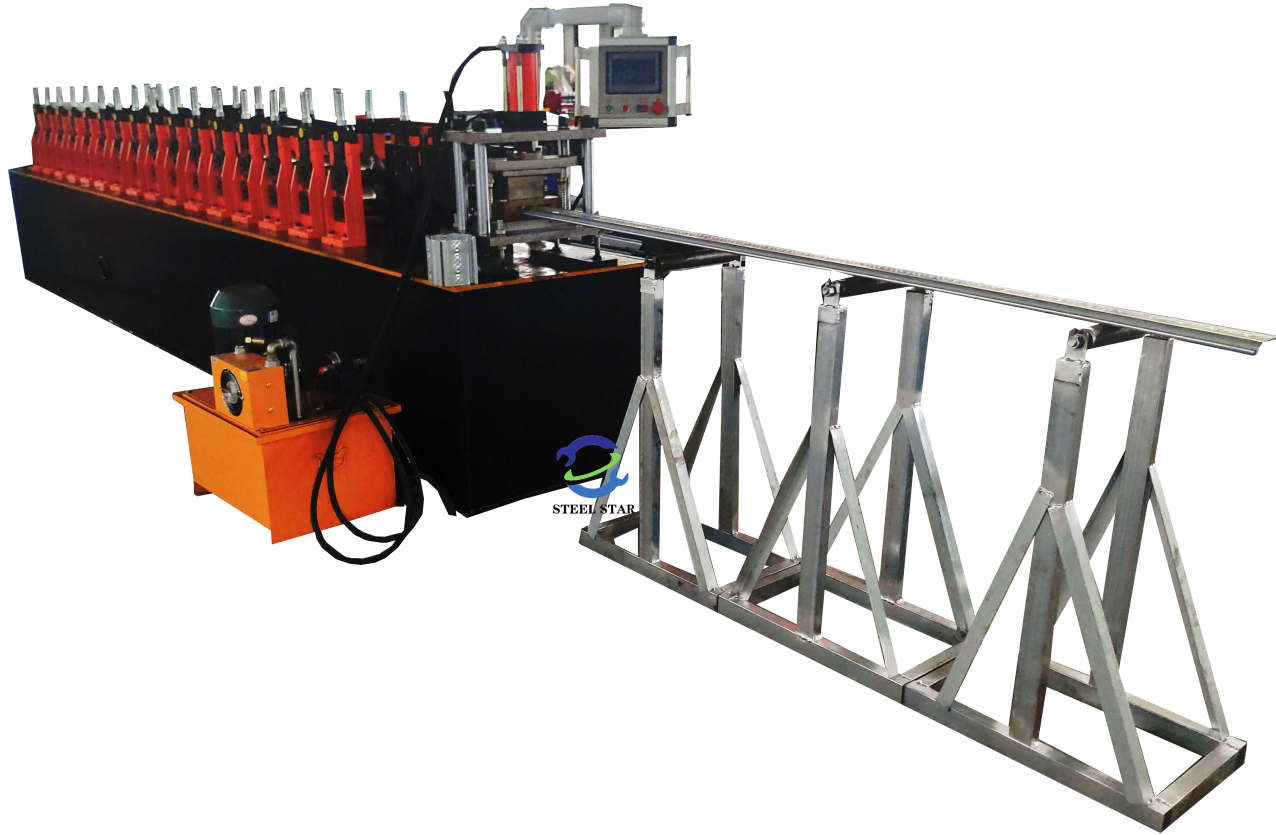



STEEL STAR
www.greatforming.com

المنتج بيان

مصراع باب لفة تشكيل آلة 3.

مصراع باب لفة تشكيل آلة 3-1

التطبيق سيناريوهات

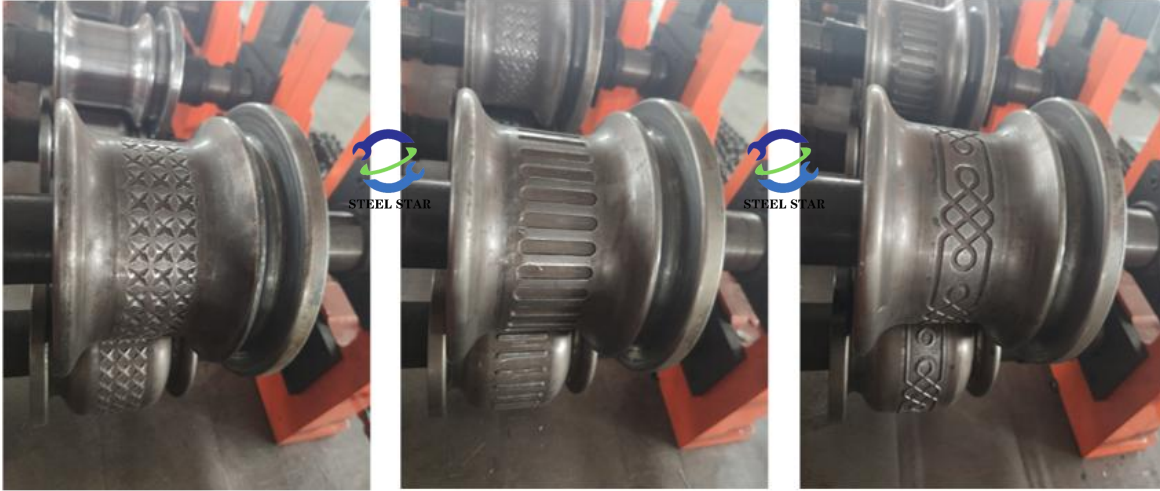



STEEL STAR
www.greatforming.com

المنتج بيان

4. المادة تشكيل آلة C/Z

4-1 C/Z المادة تشكيل آلة

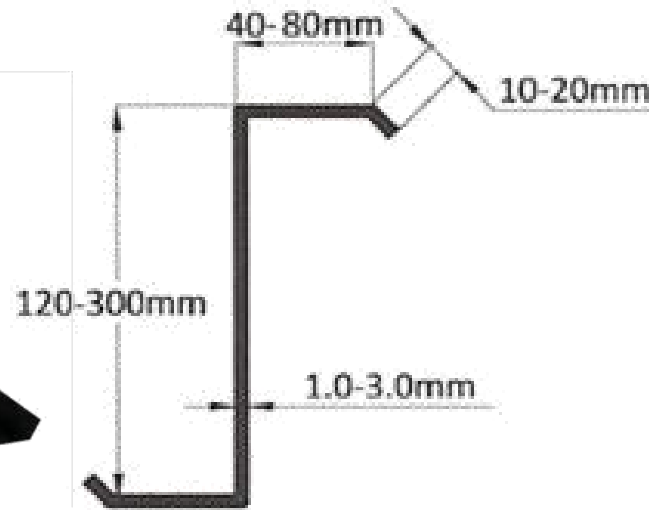
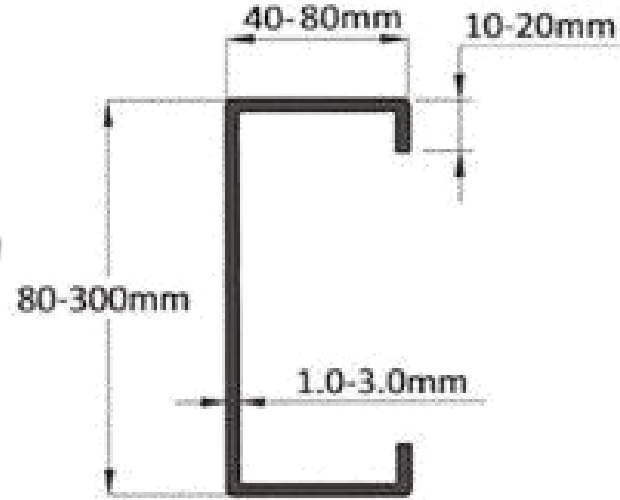

التطبيق سيناريوهات

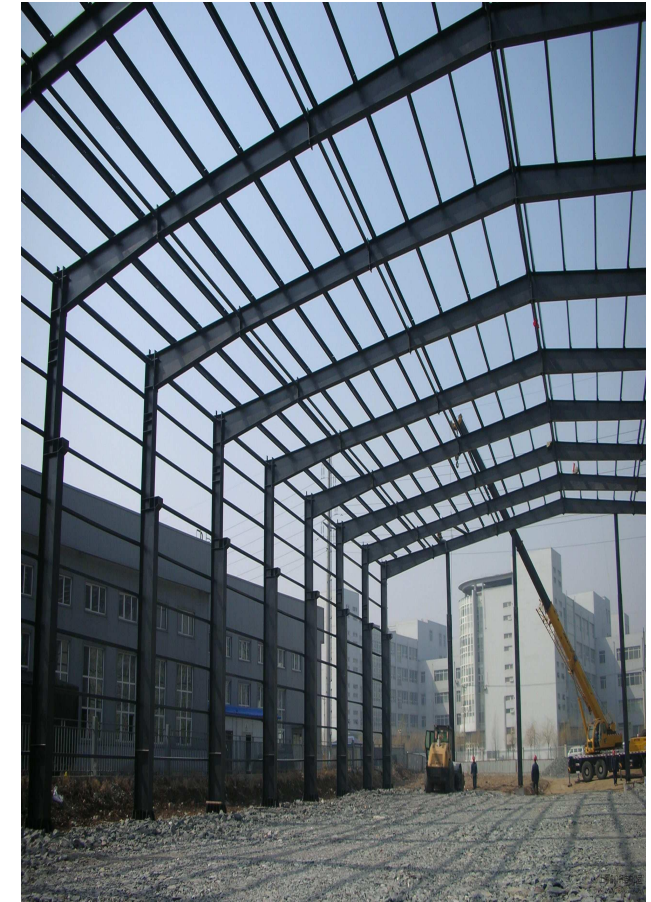



STEEL STAR
www.greatforming.com

المنتج بيان

ريدج غطاء تشكيل آلة 5.

ريدج غطاء تشكيل آلة 5-1



التطبيق سيناريوهات

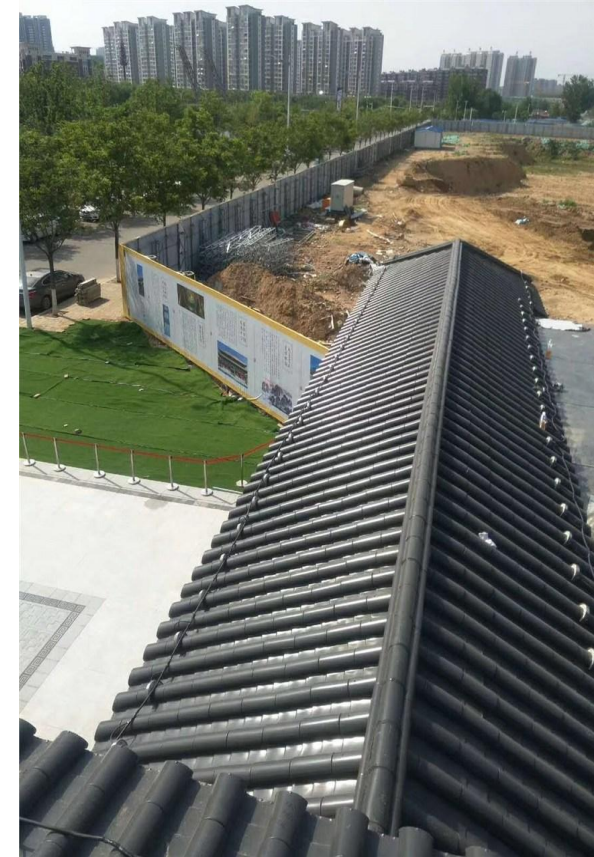



STEEL STAR
www.greatforming.com

المنتج بيان

للبرميل المموجة اللفة تشكيل آلة 6.

للبرميل المموجة اللفة تشكيل آلة 6-1

التطبيق سيناريوهات

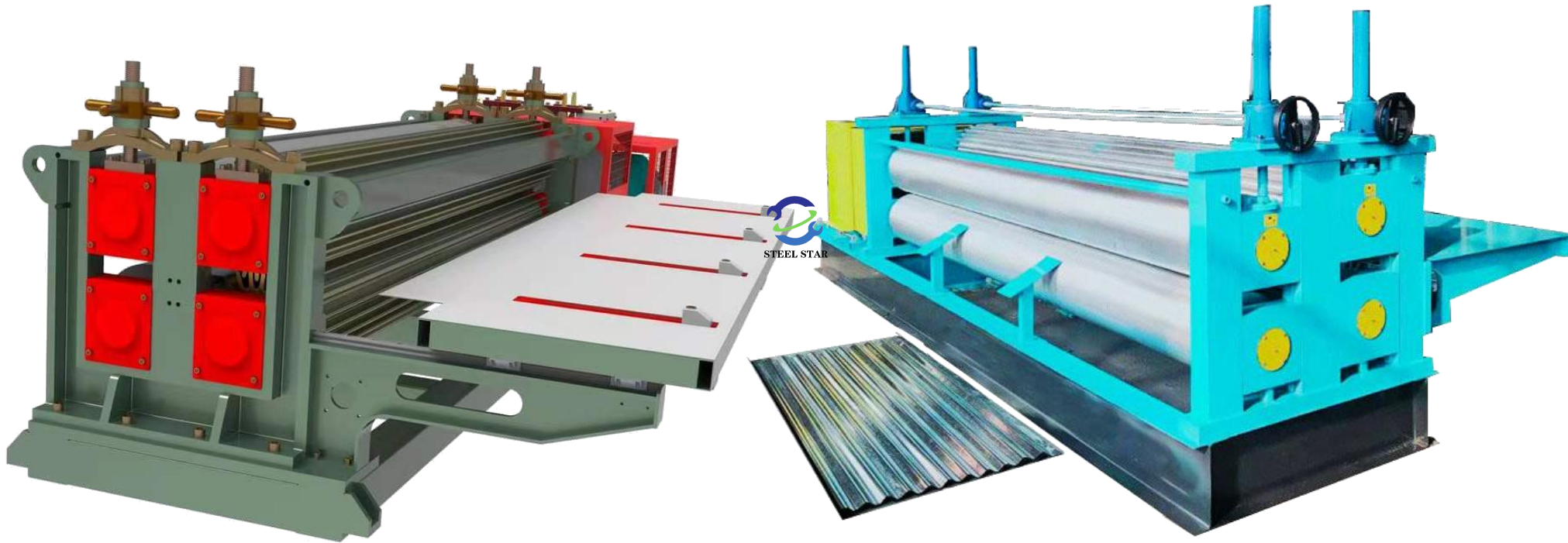



STEEL STAR
www.greatforming.com

المنتج بيان

الأرضية سطح تشكيل آلة 7.

الأرضية سطح تشكيل آلة 7-1



التطبيق سيناريوهات





STEEL STAR
www.greatforming.com

المنتج بيان

السيارة لوحة تشكيل آلة 8.

السيارة لوحة تشكيل آلة 8-1

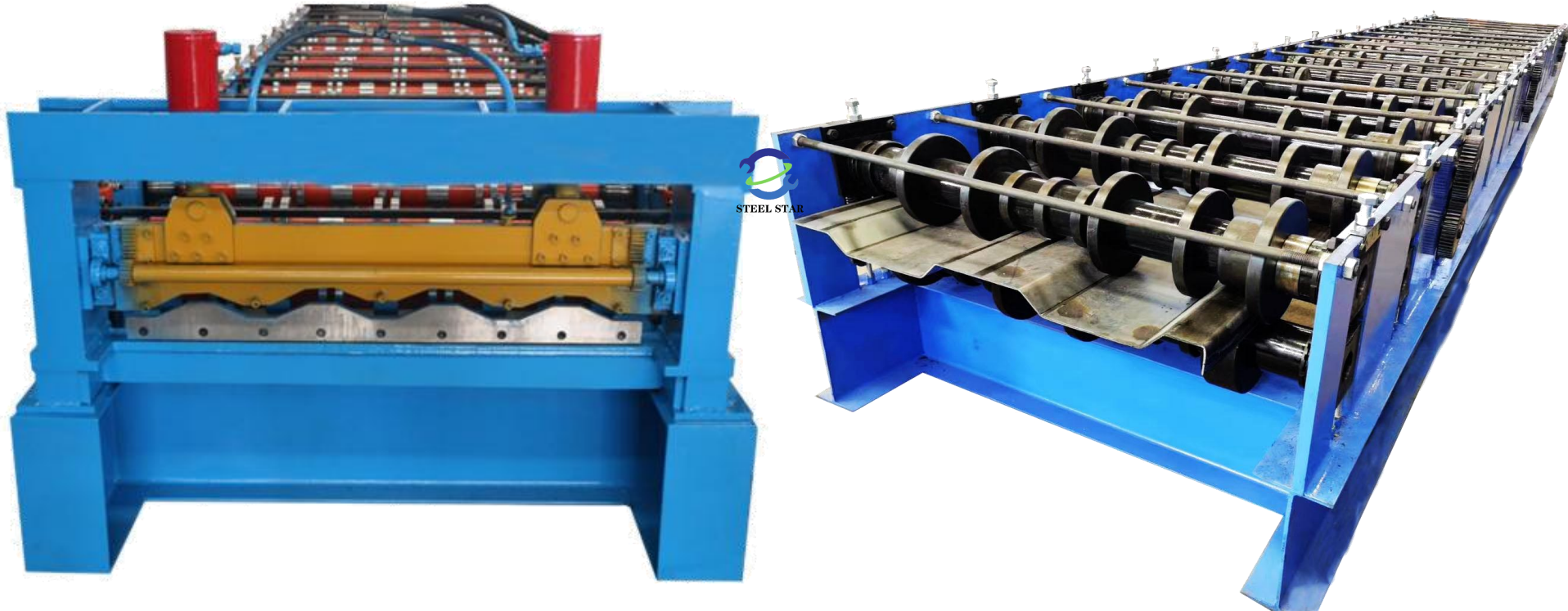

التطبيق سيناريوهات





STEEL STAR
www.greatforming.com

المنتج بيان

التصريف ماسورة / المطر مزراب تشكيل آلة 9.

التصريف ماسورة / المطر مزراب تشكيل آلة 9-1

التطبيق سيناريوهات

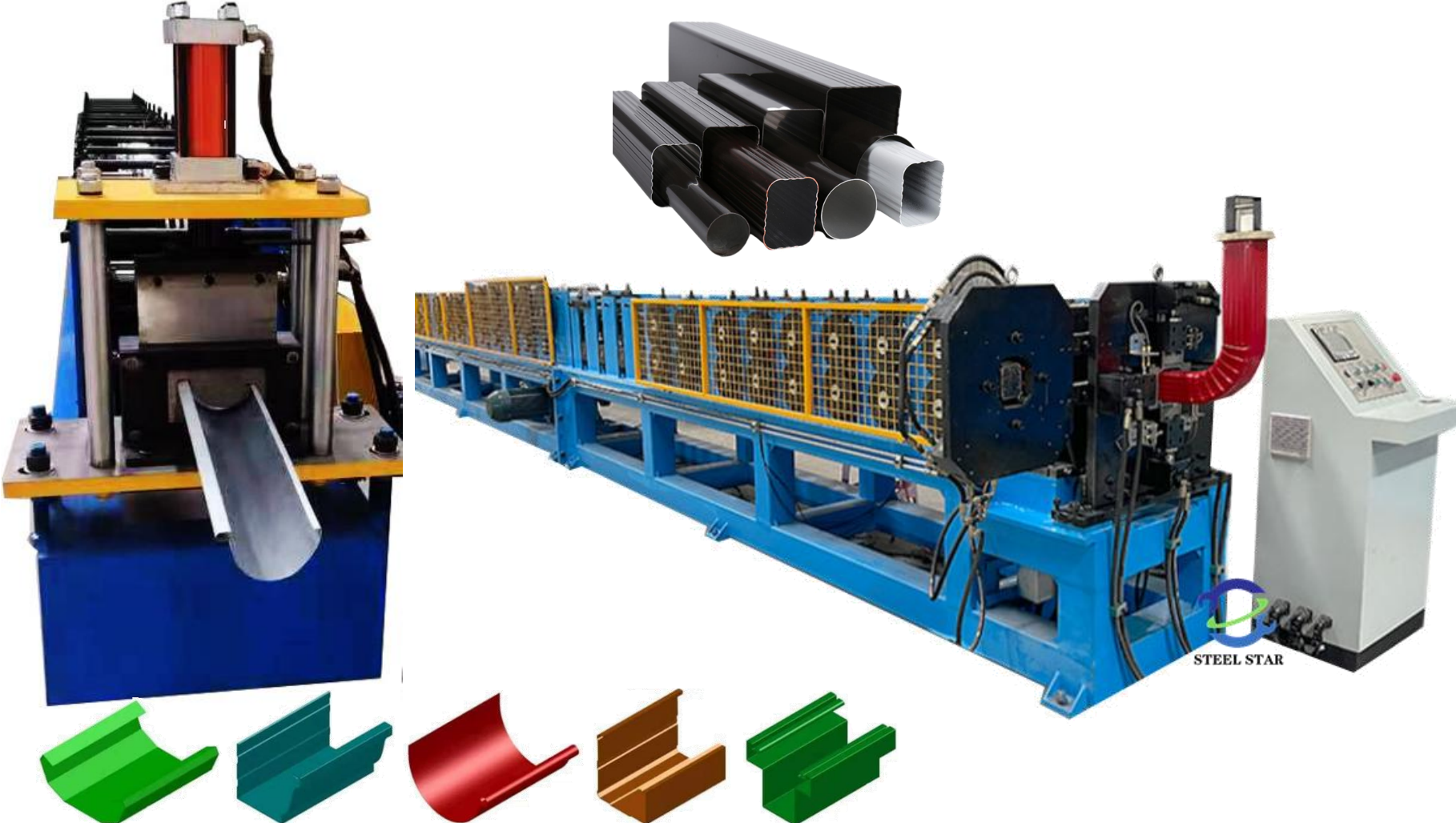



STEEL STAR
www.greatforming.com

المنتج بيان

الخفيفة العارضة فيلا إطار تشكيل آلة 10.

الخفيفة العارضة فيلا إطار تشكيل آلة 10-1

التطبيق سيناريوهات

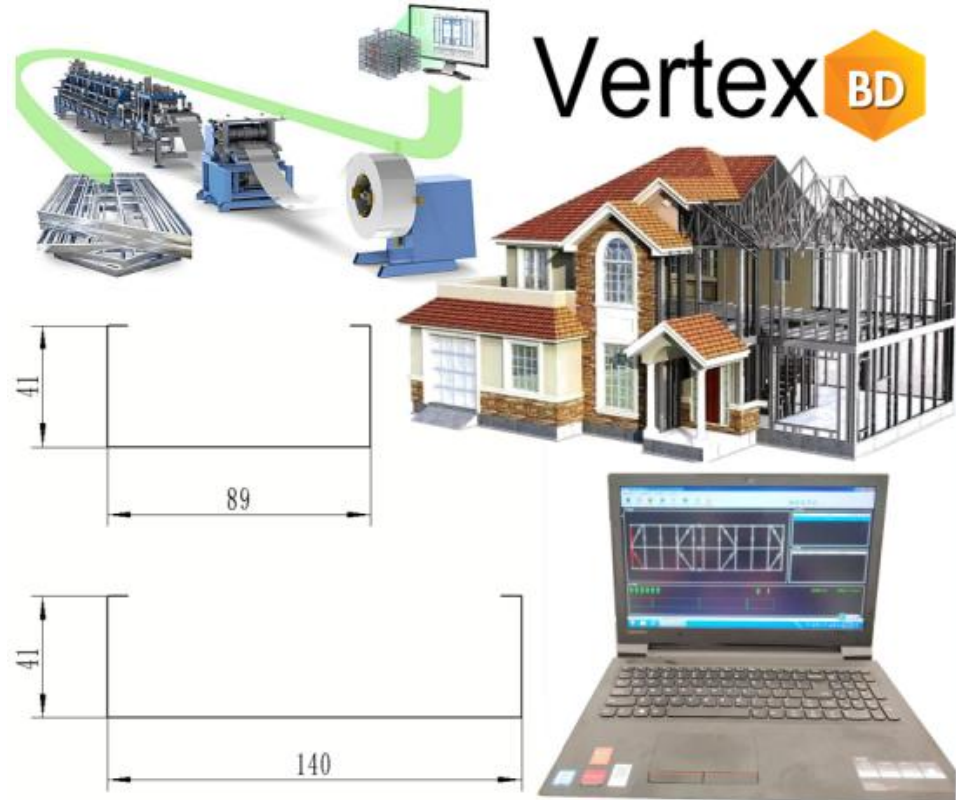



STEEL STAR
www.greatforming.com

المنتج بيان

الدرابزين لوحة تشكيل آلة 11.

الدرابزين لوحة تشكيل آلة 11-1

التطبيق سيناريوهات

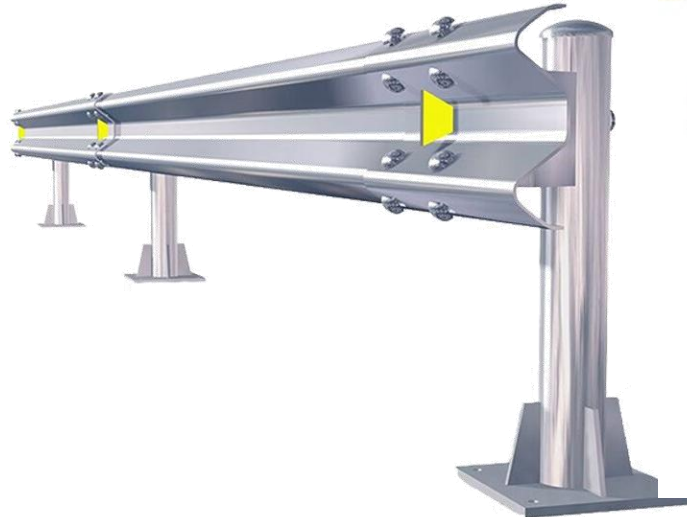



STEEL STAR
www.greatforming.com

الصخري/الرغوي الصوف من المركبة السقف ألواح إنتاج خط 12. المنتج بيان

12-1 الصخري/الرغوي الصوف من المركبة السقف ألواح إنتاج خط

التطبيق سيناريوهات

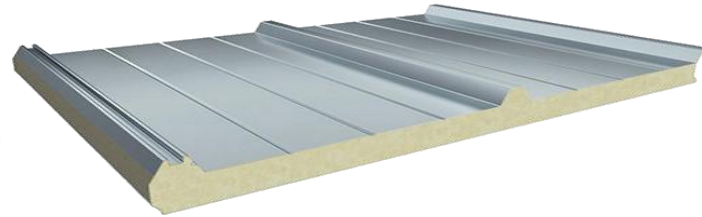
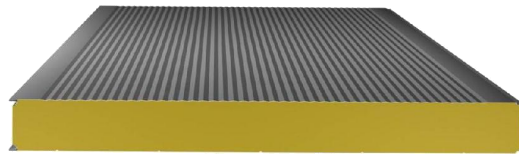
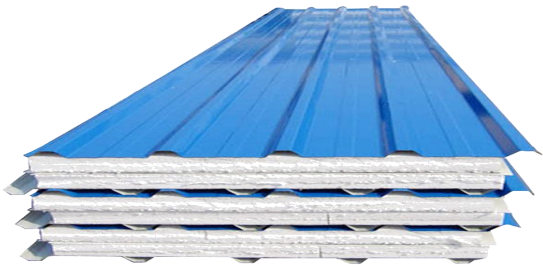



STEEL STAR
www.greatforming.com

الأوتوماتيكي المكس ذات السقف ألواح تصنيع آلة / التفكيك آلة 13. المنتج بيان

13-1 الأوتوماتيكي المكس ذات السقف ألواح تصنيع آلة / التفكيك آلة

التطبيق سيناريوهات



STEEL STAR





STEEL STAR
www.greatforming.com

المنتج بيان

المقصلة القص آلة / الثني آلة 14.

المقصلة القص آلة / الثني آلة 14-1

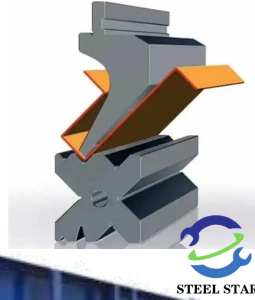
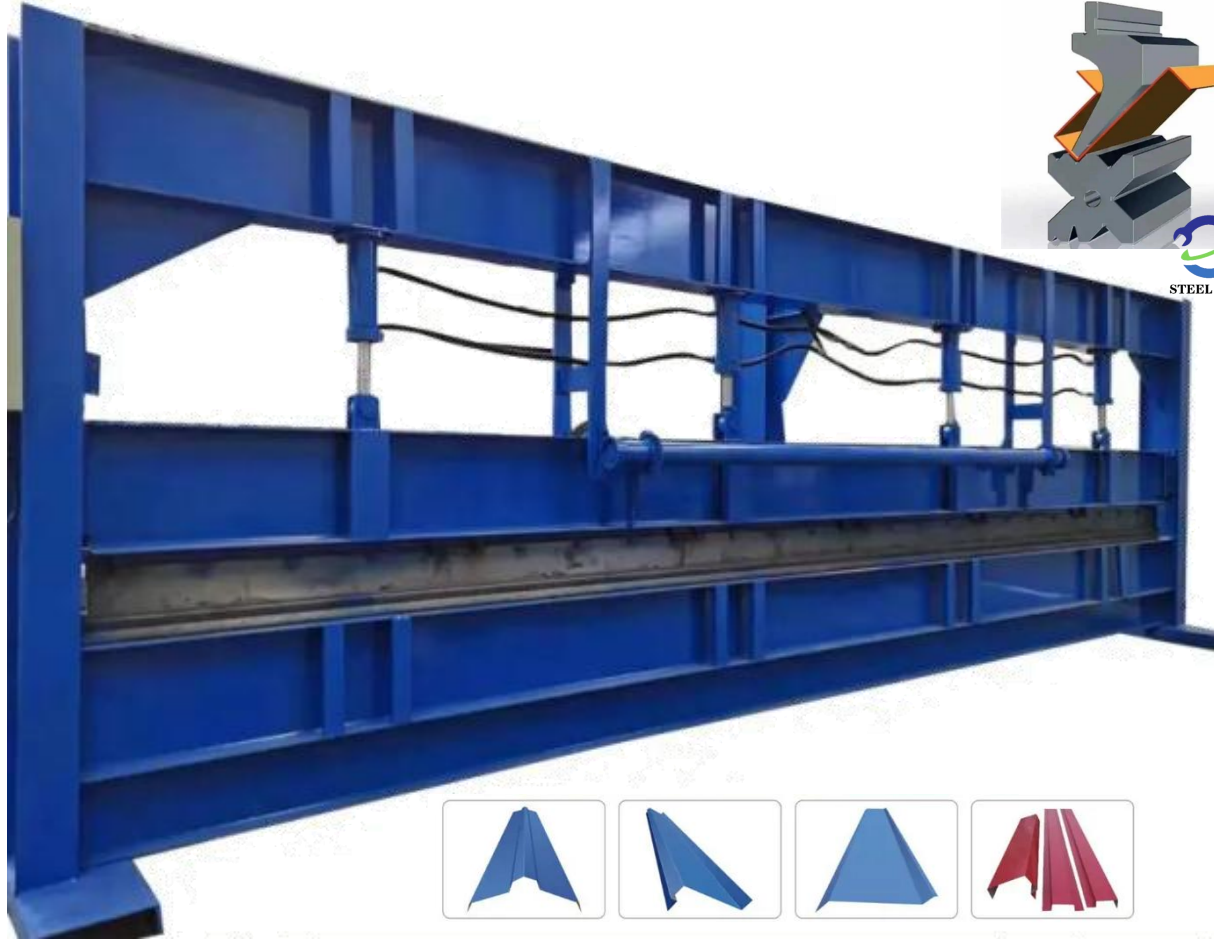

STEEL STAR





STEEL STAR
www.greatforming.com

المنتج بيان

الصلب لفائف قطع خط آلة 15.

الصلب لفائف قطع خط آلة 15-1

التطبيق سيناريوهات

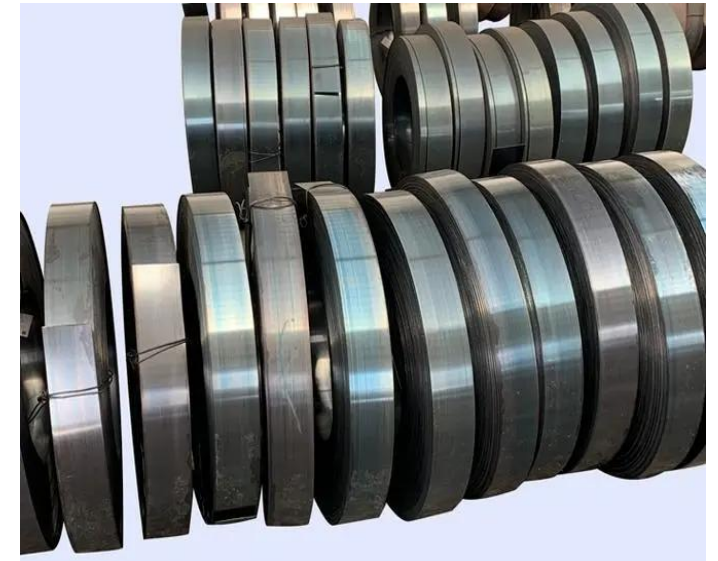
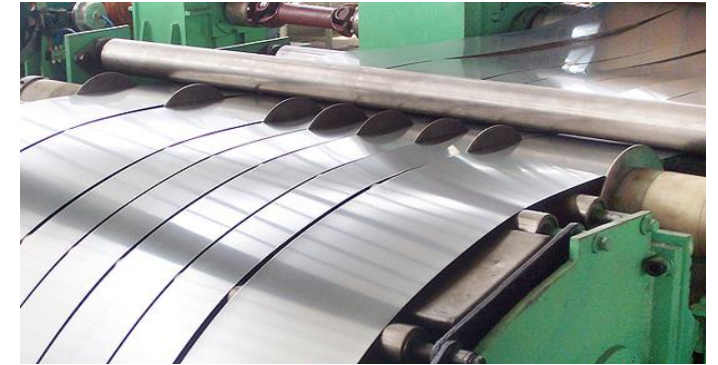



STEEL STAR
www.greatforming.com

المنتج بيان

الشمسية قوس آلة 16.

الشمسية قوس آلة 16-1



التطبيق سيناريوهات





STEEL STAR
www.greatforming.com

المنتج بيان

الفولاذية الأنابيب تصنيع ماكينة 17.

الفولاذية الأنابيب تصنيع ماكينة 17-1



التطبيق سيناريوهات

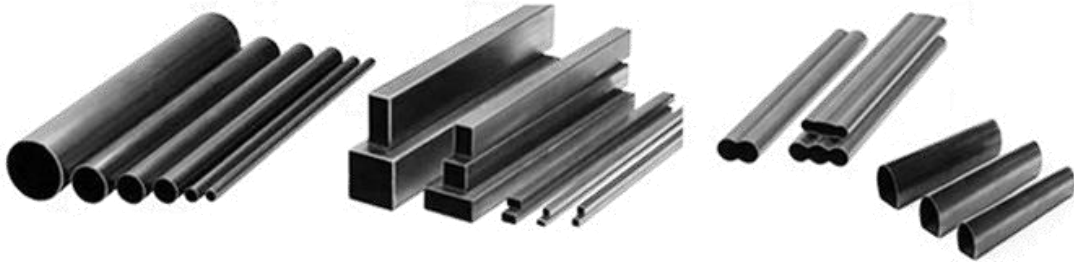



STEEL STAR
www.greatforming.com

المنتج بيان

المختلفة المنتجات تخصيص يمكن 18.

18-1 المختلفة المنتجات تخصيص يمكن

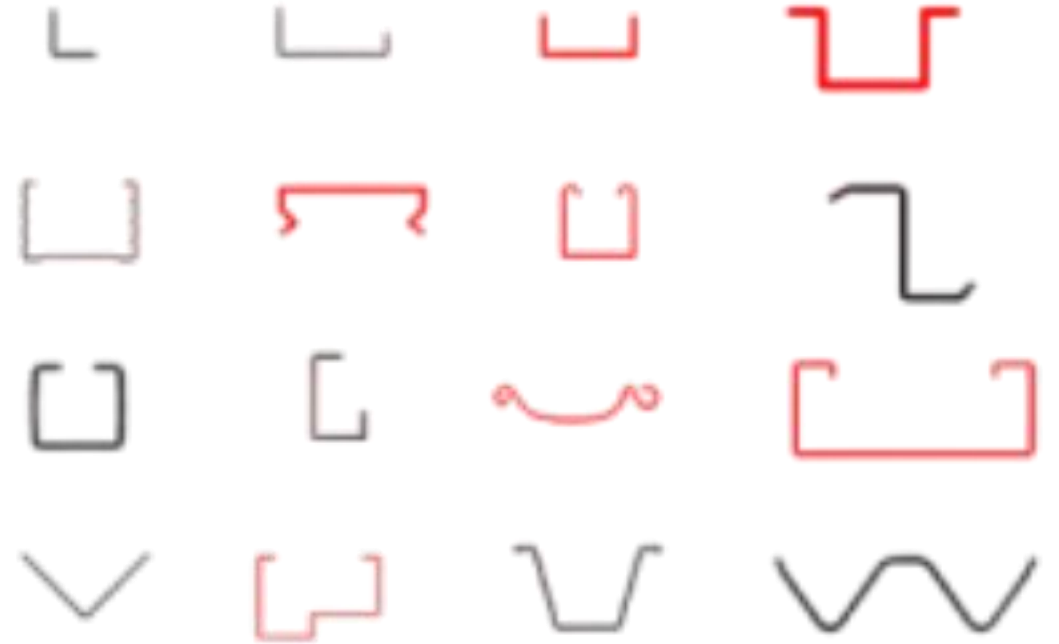



STEEL STAR
www.greatforming.com

الخارج إلى الشحن





STEEL STAR
www.greatforming.com

خدمة



خدمتنا: بالانظام تتعلق مشاكل أي حل على لدينا العملاء خدمة ستساعدك أسئلتك على سنجيب. العمل أيام خلال يومياً ساعة 24 مدار على متاحة موثوق وبشكل بسرعة

والتركيب التصحيح لمعدات محترفين موظفين نرسل سوف الأمر، لزم إذا الموقع في المعدات تثبيت في ومساعدتك مدينتك إلى الذهاب يمكنهم الذين





STEEL STAR
www.greatforming.com

الرسمي الموقع : www.greatforming.com

بنا اتصل



+86 15075780050

WhatsApp Wechat

إلكتروني بريد (Email) : sam@greatforming.com





China





Beijing  1 Hour
 4 Hour



Tianjin  0.5 Hour
 2.5 Hour



Jinan  1 Hour
 3 Hour

